

HOEFLON®

C4e



Hoeflon. Good job.

Belangrijkste specs

- Volledig elektrisch aangedreven
- De meest compacte minikraan
- Laag eigengewicht met maximale capaciteit
- Flexibel stempelsysteem

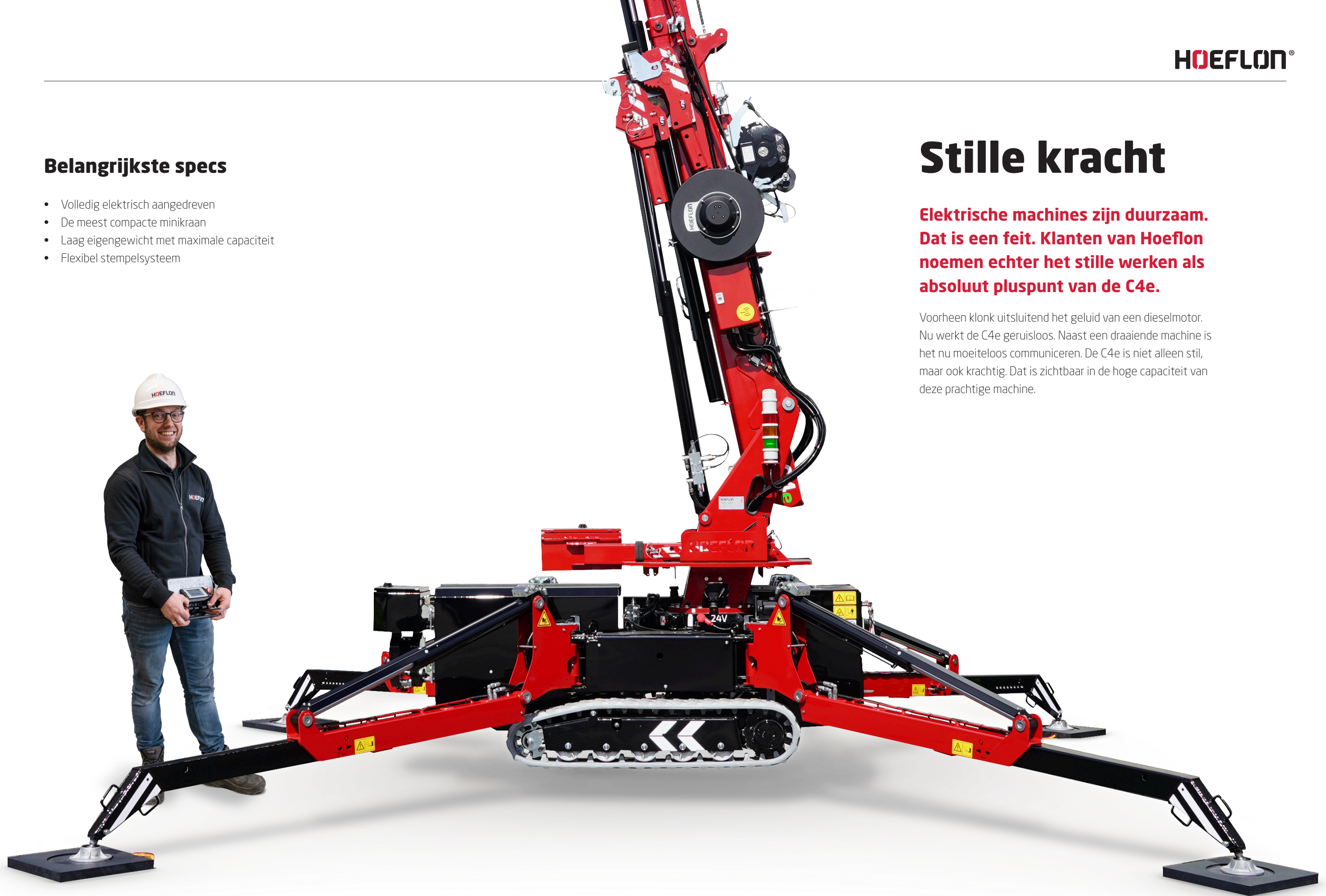

Stille kracht

Elektrische machines zijn duurzaam. Dat is een feit. Klanten van Hoeflon noemen echter het stille werken als absoluut pluspunt van de C4e.

Voorheen klonk uitsluitend het geluid van een dieselmotor. Nu werkt de C4e geruisloos. Naast een draaiende machine is het nu moeiteloos communiceren. De C4e is niet alleen stil, maar ook krachtig. Dat is zichtbaar in de hoge capaciteit van deze prachtige machine.

CO₂ neutraal!

100% Elektrisch

De Hoeflon C4e is een volledig elektrische minihijskraan. Dat betekent CO₂ neutraal werken. Op steeds meer plekken is dit een harde eis.

Een minihijskraan is uitermate geschikt voor volledig elektrisch werken, want een minihijskraan werkt vaak binnen of naast een gebouw waar stroomvoorziening is. Er zijn ook plekken waar geen stroom aanwezig is. Gelukkig beschikt de markt over mobiele batterij opslagsystemen die u tijdelijk voorzien van stroom.

Samenstelling

De accu die wij gebruiken is de LiFePO₄. Deze samenstelling heeft veel voordelen. Vooral als het gaat om de veiligheid ten opzichte van andere Li-ion accu's. De LiFePO₄ accucellen kunnen niet ontbranden of exploderen tijdens het laden/ontladen. De accu heeft een lange levensduur en kan vaak opgeladen en ontladen worden met minimale prestatievermindering. De samenstelling is milieuvriendelijk. Hoge en lage temperaturen hebben dus nauwelijks invloed op de accu.



Informatie over de elektrische kraan

Met 60% inschakelduur kunt u acht uur met de kraan draaien. Bij lagere temperaturen neemt de capaciteit van de accu af en moet u sneller bijladen. De kraan is in vijf uur weer volledig opgeladen.

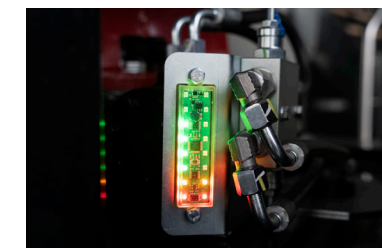

**tot 8 uur
vermogen**



- ✓ Laden met minimaal 3 kW generator.
- ✓ De C4e heeft 3 mogelijke laadsnelheden: 2,5, 5 en 10 ampère.

- Werken en opladen kan tegelijkertijd. De minihijskraan laadt sneller bij dan hij ontladt.
- Bij lage temperaturen warmt de accu zichzelf op tot 0 °C, vanaf die temperatuur gaat de accu laden.
- De C4e is te gebruiken bij temperaturen van -10 °C tot 40 °C.
- Op de machine is het laadniveau van de accu zichtbaar.
- Bijladen is mogelijk met 230V en 110V monofase.

Op pad

Van A naar B met de Hoeflon C4e

Multifunctionele compactkraan. Dat is de C4e met 2.150 kg absoluut te noemen. De kraan is te vervoeren met een pick-up of zwaardere bedrijfsbus. De C4e heeft een maximale capaciteit van maar liefst 2.350 kg.

Door haar compacte omvang komt de C4e overal gemakkelijk tussendoor. De kraan is slechts 76 cm breed en heeft een hoogte die terug te brengen is naar 1,86 m. Daarom zijn smalle doorgangen geen enkel probleem. Of u nu een jacuzzi in de achtertuin hijst of een productielijn in een fabriek; de C4e verzorgt dit tot in de puntjes.

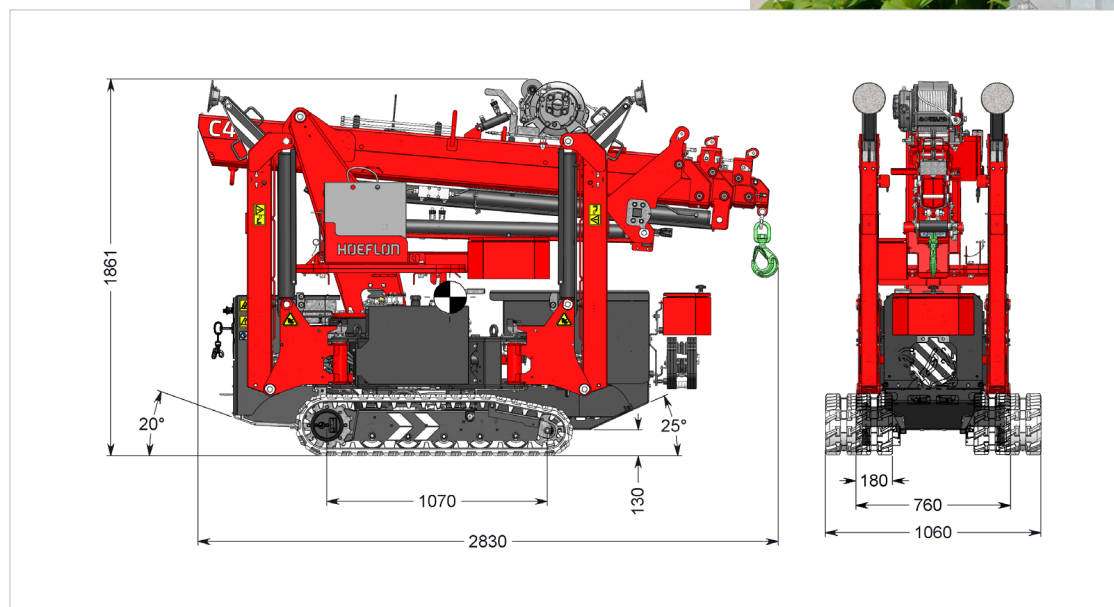

Technische specificaties

Positioneren

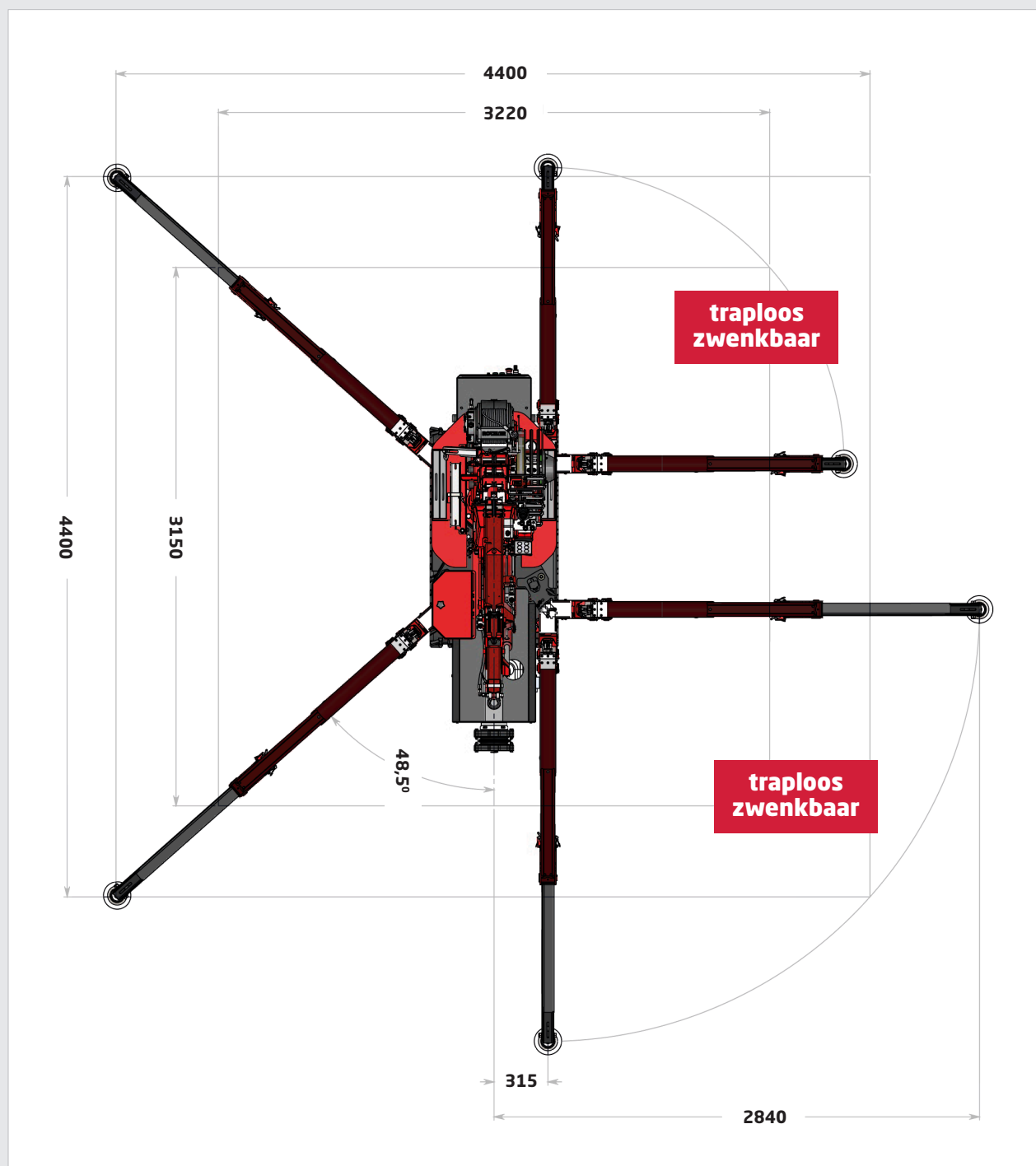

1 Hydraulisch uitschuifbare poten
De poten van de C4e zijn hydraulisch uitschuifbaar. U kunt dus in elke willekeurige situatie de maximale capaciteit bereiken.

2 Hydraulisch verstelbare poten
De poten van de C4e zijn hydraulisch verstelbaar. Zo kunt u altijd op de beste positie stempelen en is de kraan op iedere werkplek perfect geïnstalleerd.

3 Knikpoten
De C4e beschikt over knikpoten. Standaard staat de poot laag bij de grond waardoor de poot onder obstakels wordt uitgeschoven. Wanneer u over een obstakel heen afstempelt, trekt u de knikpoot uit. De knikpoot komt ook goed van pas op ongelijk terrein. Er kan een hoogteverschil van maar liefst twee m worden overbrugd.



Aan het werk

Heffen en hijsen

Jib

De jib weegt 150 kg en heeft een maximale capaciteit van 900 kg. De jib kan tot 15 graden negatief hijsen. Dat betekent dat de jib door het knikpunt heen kan.



Versteldeel met handarm

Het versteldeel met handarm wordt gebruikt als een sterke jib in de hoofdmast. Dit versteldeel heeft een capaciteit van drie ton. Het is eveneens te gebruiken als verlengstuk van de jib. De handarm gebruikt u bij het plaatsen van glas. Dat gaat uiterst voorzichtig dankzij de rubberen kop. Het eigen gewicht van het versteldeel met handarm is 17 kg.



Lierkabel capaciteit

Bij de C4e zijn er twee liermogelijkheden. Standaard is de 1000 kg lier met 40 m kabellengte. Een tweede mogelijkheid is de 800 kg lier met 80 m kabellengte. Door middel van inscheren kunt u bij beide lieren de maximale capaciteit van 3000 kg bereiken.

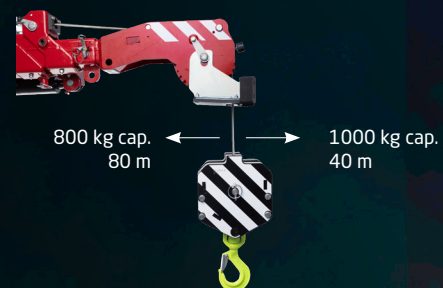

Afmetingen kop

De C4e heeft een compacte kop. Hierdoor is het goed mogelijk om in beperkte ruimtes te werken.

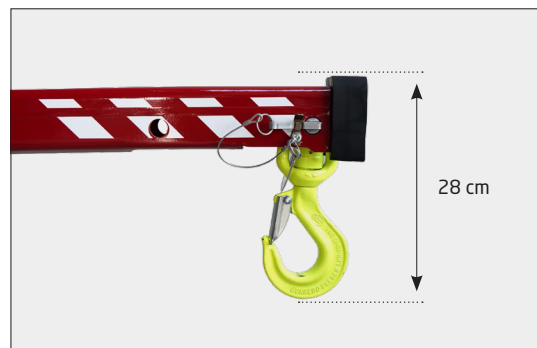

Hijspunt

De kraan beschikt over één hijspunt om de kraan in transportstand te hijsen.

Werklampen

De C4e beschikt standaard over twee werklampen; één aan de onderkant van de jib en de andere aan de onderkant van de hoofdmast.



Lierkop en versteldeel

Aan de zijkant van de hoofdmast is ruimte om de lierkop en het versteldeel op te hangen.

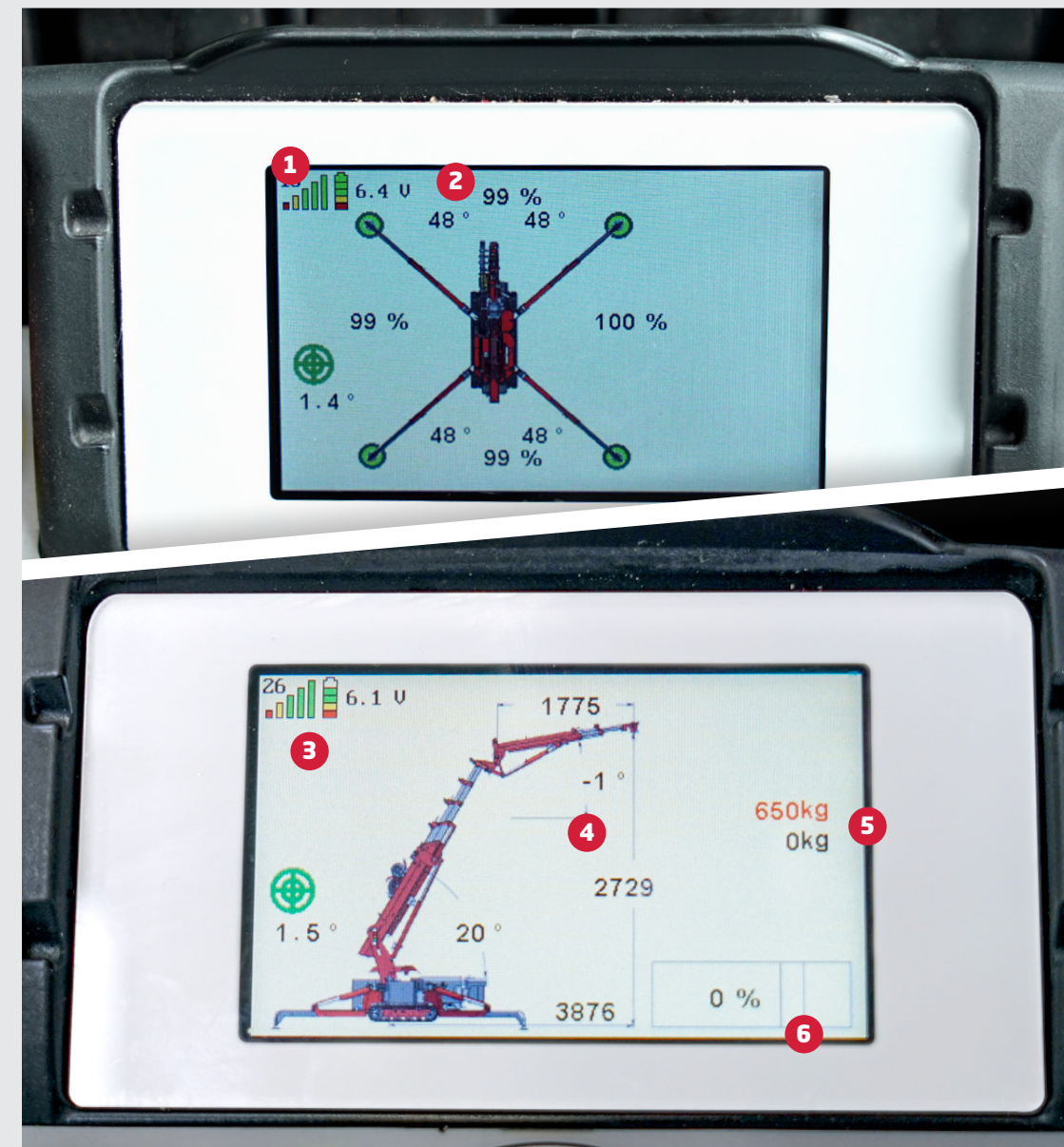
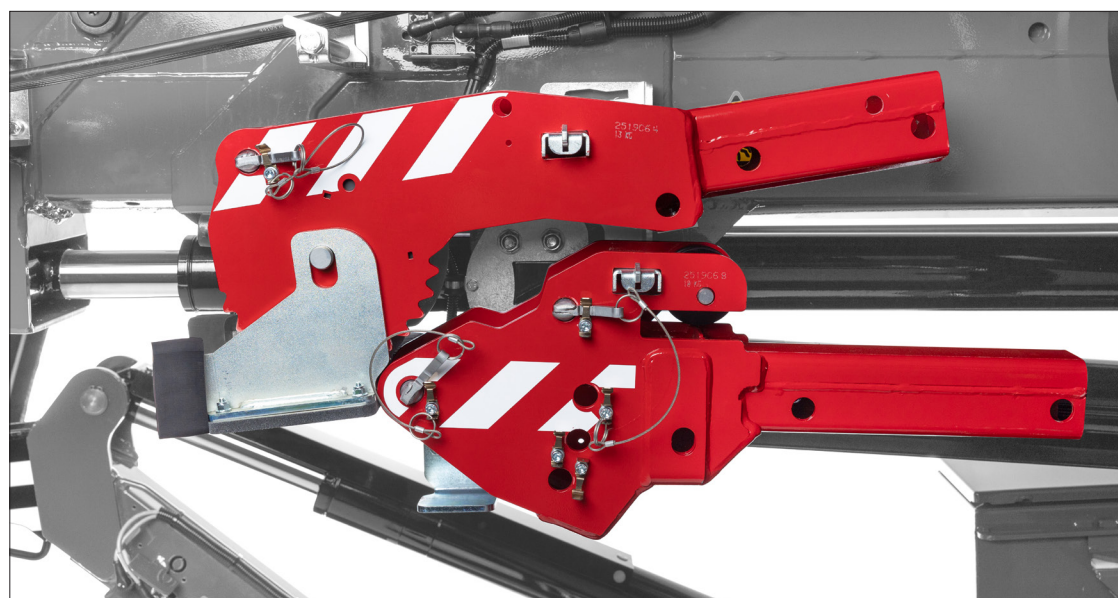

Afstandsbediening

- 1 Frequentie van de kraan.
- 2 Wijze waarop poten gestempeld staan en de capaciteit van de kraan.
- 3 Batterijcapaciteit afstandsbediening.
- 4 Hoogte en reikwijdte van de kraan.
- 5 Gewicht dat in de machine hangt en de maximale capaciteit van de kraan.
- 6 Capaciteit van de kraan uitgedrukt in procenten.



Hoeflon en service **Gegarandeerd opgelost!**

Hoeflon staat garant voor kwaliteit. Mocht er onverhoopt een probleem zijn dan lossen wij dat op! Service staat hoog in het vaandel. Het uitgangspunt hierbij is dat de kraan zo kort mogelijk stilstaat. Op alle markten waar Hoeflon actief is, zijn plaatselijke servicewerkplaatsen, servicebussen en getrainde servicemonteurs aanwezig. Zo bent u ervan verzekerd dat u zo snel mogelijk weer aan de slag kunt!

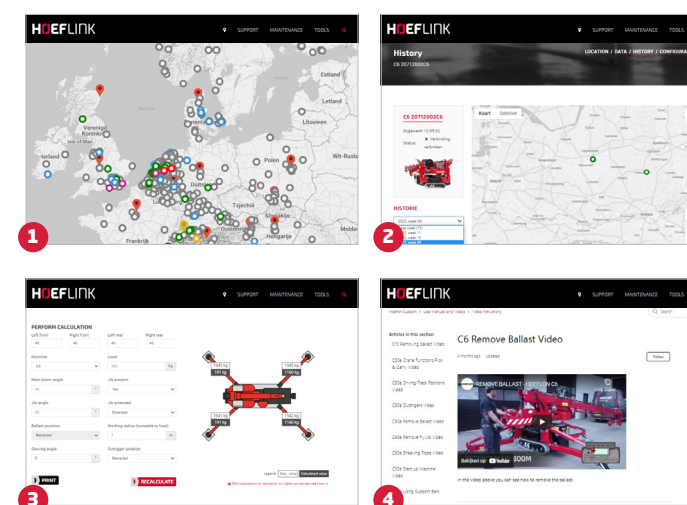
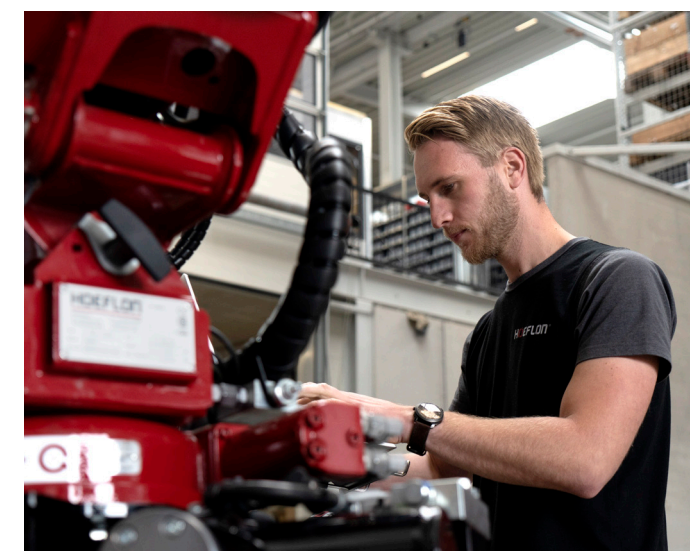

Hoeflink

- 1 Hulp op afstand.
- 2 Tot drie weken geschiedenis terugkijken.
- 3 Bereken de stempeldruk van elke machine voor elke situatie.
- 4 Toegang tot de Hoeflon support database met uitlegvideo's, gebruikershandleidingen en meer.

Interesse gekregen?

Bekijk dan een demo bij één van onze dealers!



Hoeflon dealers

Hoeflon is vertegenwoordigd in alle continenten. Dat betekent dat u een vast aanspreekpunt hebt. U kunt daar voor aankoop en service altijd terecht. De communicatie vindt plaats in uw eigen taal.

Bel met één van onze dealers voor meer informatie over de C4e, of één van de andere Hoeflon kranen. Direct een afspraak maken voor een uitgebreide demo kan natuurlijk ook.

Van harte welkom!



C4e

De multifunctionele compactkraan!

Hoeflon International B.V.

Zwolleweg 2

3771 NR Barneveld, NL

T +31 (0)342 400288

sales@hoeflon.com

KVK 66408962

BIC ABNANL2A

BTW NL856539806B01

IBAN NL96ABNA0457114533

www.hoeflon.com